

USER MANUAL
MANUEL D'UTILISATION
MANUAL DEL USUARIO

MB3100
LED HIGH PERFORMANCE SECURITY LIGHT | LAMPE DE
SÉCURITÉ À DEL HAUTE PERFORMANCE | LÁMPARA LED
DE SEGURIDAD DE ALTO RENDIMIENTO

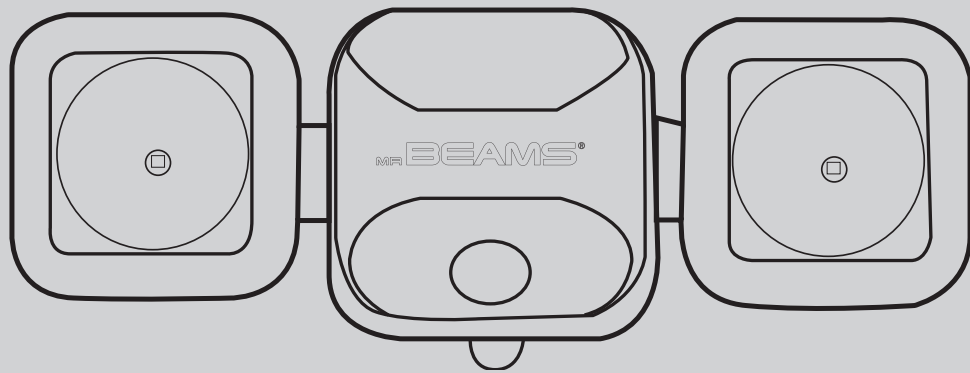

BATTERY INSTALLATION |
INSTALLATION DES PILES |
INSTALACIÓN DE LAS PILAS

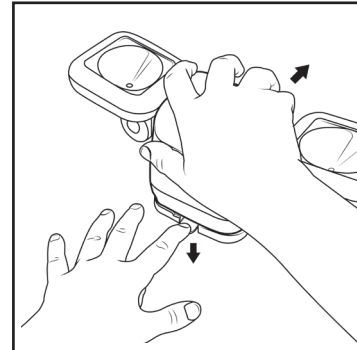

1. To remove the mounting plate from the light, press down on the mounting bracket tab. This will unlock the bracket. Slide the light off of the bracket while pressing down on the tab.

Pour retirer la plaque de montage de la lampe, appuyez sur la languette du support de fixation. Cela déverrouillera le support. Faites glisser la lampe hors du support en appuyant sur la languette.

Para retirar la placa de montaje de la lámpara, empuje la lengüeta del soporte de montaje hacia abajo. Con esto se desbloqueará el soporte. Deslice la luz para quitarla del soporte presionando la lengüeta hacia abajo.

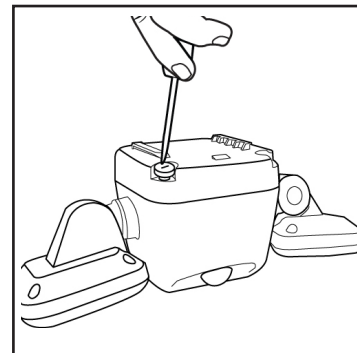

2. Use a flat head screwdriver or a quarter to loosen the four screws on the battery lid. **Note: The screws will stay attached.** Lift the battery lid off the back of the light.

Utilisez un tournevis à tête plate ou une pièce de 25 cents pour desserrer les quatre vis sur le couvercle des piles. **Remarque : Les vis restent attachées.** Soulevez le couvercle du compartiment à piles à l'arrière de la lampe.

Use a screwdriver with a flat head or a quarter coin to loosen the four screws on the battery lid. **Note: The screws will stay attached.** Lift the battery lid off the back of the light.

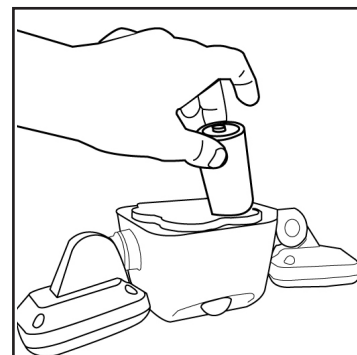

3. Insert 4 D-cell batteries. Ensure the batteries are inserted so that the flat ends are making contact with the springs.

Insérez 4 piles D. Assurez-vous que les piles sont insérées de sorte à ce que les extrémités plates soient en contact avec les ressorts.

Coloque 4 pilas de celdas D. Asegúrese de que las pilas estén colocadas de manera tal que los extremos lisos hagan contacto con los resortes.

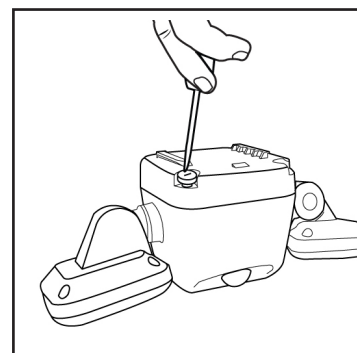

4. Replace the battery lid and twist the screws in tightly with a flat head screwdriver to activate the weatherproof seal.

Remettez le couvercle du compartiment à piles et serrez les vis avec un tournevis à tête plate pour activer le joint étanche.

Reemplace la cubierta de las pilas y gire los tornillos con firmeza con un destornillador de cabeza chata para activar el sello hermético.

LIGHT INSTALLATION |
INSTALLATION DE LA LAMPE |
INSTALACIÓN DE LAS LÁMPARAS

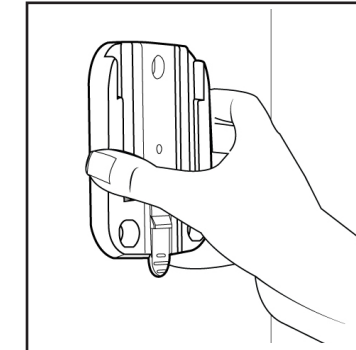

1. Determine mounting location for the light. Place the mounting plate on the surface so that the tab is pointing down, then mark the pilot holes. Be sure to leave at least 4 inches of clearance above the mounting bracket so there's room to slide the light on.

Déterminez l'emplacement de fixation de la lampe. Placez la plaque de montage sur la surface de sorte que la languette soit orientée vers le bas et marquez les avant-trous. Assurez-vous de laisser un espace d'au moins 4 po au-dessus du support de fixation pour qu'il y ait de l'espace pour glisser la lampe.

Determine the location of the mounting plate for the lamp. Place the mounting plate on the surface so that the tab is pointing down, then mark the pilot holes. Be sure to leave at least 4 in of clearance above the mounting bracket so there is room to slide the lamp on.

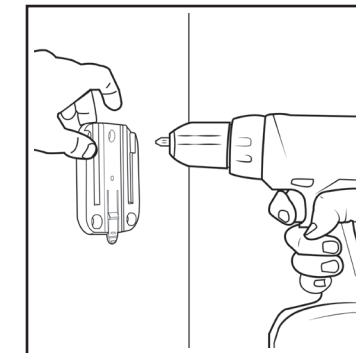

2. Use a 1/16" drill bit to create the pilot holes. If you are mounting to drywall, use the plastic anchors included with the screws. Use a hammer to tap the plastic anchors into the pilot holes before screwing in the mounting plate.

Utilisez un foret de 1/16 po pour créer les avant-trous. Si vous effectuez une installation sur la cloison sèche, utilisez les chevilles en plastique incluses avec les vis. Utilisez un marteau pour insérer les chevilles en plastique dans les avant-trous avant de visser la plaque de montage.

Use a 1/16 in drill bit to create the pilot holes. If you are mounting to drywall, use the plastic anchors included with the screws. Use a hammer to tap the plastic anchors into the pilot holes before screwing in the mounting plate.

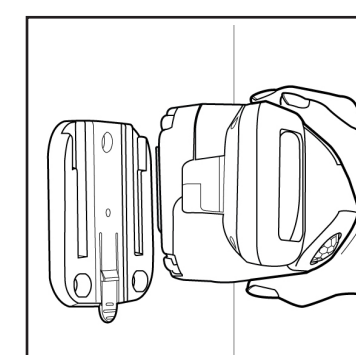

3. Line up the light with the mounting plate and slide the light into the grooves. Slide the light down until you hear it click into place.

Alignez la lampe à la plaque de montage et faites-la glisser dans les rainures. Glissez la lampe jusqu'à ce que vous entendiez un déclic.

Align the lamp with the mounting plate and slide the lamp into the grooves. Slide the lamp down until you hear a click sound when it is in place.

WARRANTY | GARANTIE | GARANTÍA

1 Year Warranty Against Defects:

All Mr Beams products are guaranteed against defects in workmanship and materials for 1 year from purchase. Warranties implied by law are subject to the same time period limitation. Some states do not allow limitations on how long an implied warranty lasts, so this time limitation may not apply to you. If the product fails due to a manufacturing defect during normal use, return the product and dated sales receipt to the store where purchased for replacement OR send the product and the dated sales receipt to the address below. Not covered – Batteries are not covered by this warranty. Repair service, adjustment and calibration due to misuse, abuse or negligence are not covered by this warranty. Unauthorized service or modification to this product or of any furnished components will void this warranty in its entirety. This warranty does not include reimbursement for inconvenience, installation, setup time, loss of use, postage, unauthorized service, or other products used in conjunction with, but are not supplied by, Wireless Environment. This warranty gives you specific legal rights, and you may also have other rights which vary from state to state.

Garantie d'un an contre les défauts :

Tous les produits Mr Beams sont garantis contre les défauts de fabrication et de matériaux pendant une durée d'un an à compter de l'achat. Les garanties implicites aux termes de la loi sont sujettes à la même limite de temps. Certains États interdisent les limites de durée des garanties implicites. Par conséquent, cette limite de temps peut ne pas s'appliquer dans votre cas. Si votre produit présente un défaut de fabrication lors d'une utilisation normale, retournez le produit avec le reçu d'achat au magasin où vous l'avez acheté OU à l'adresse ci-dessous afin de le remplacer. Hors garantie – Les piles ne sont pas couvertes par cette garantie. Le service de réparation, le réglage et le calibrage suite à une mauvaise utilisation, l'abus ou la négligence ne sont pas couverts par cette garantie. Tout(e) entretien ou modification non autorisé(e) sur ce produit ou sur tout composant fourni annulera cette garantie dans son intégralité. Cette garantie ne comprend pas le remboursement pour désagrément, installation, temps de configuration, perte d'utilisation, affranchissement, entretien non autorisé ou autres produits utilisés mais non fournis par Wireless Environment. Cette garantie vous donne des droits spécifiques et vous pouvez avoir d'autres droits en fonction de l'État où vous résidez.

1 año de garantía en caso de defectos:

Todos los productos Mr Beams cuentan con una garantía en caso de defectos de mano de obra y materiales por 1 año a partir de la compra. Las garantías implícitas por ley están sujetas a la misma limitación de período. Algunos estados no permiten que se establezcan limitaciones sobre la duración de la garantía implícita, por ende, es posible que esta limitación de tiempo no le corresponda. Si el producto presenta una falla debido a un defecto de fabricación durante su uso habitual, devuelva el producto y el comprobante de venta con fecha a la tienda donde lo compró para su reemplazo O envíe el producto y el comprobante de venta con fecha a la dirección que aparece a continuación. Sin cobertura: las pilas no están cubiertas por esta garantía. El servicio de reparación, ajuste y calibración debido al uso indebido, abuso o negligencia no está cubierto en esta garantía. El servicio o la modificación no autorizados realizados a este producto o a cualquiera de los componentes suministrados anularán la presente garantía en su totalidad. La garantía tampoco incluye el reembolso por algún inconveniente, instalación, tiempo de instalación, pérdida de uso, franqueo, servicio no autorizado ni otros productos utilizados en conjunto con Wireless Environment pero que no sean suministrados por este. Esta garantía le otorga derechos legales específicos y también puede tener otros derechos que varían según el estado.

Extend your warranty to two years at [mrbeams.com](#)

Prolongez la durée de votre garantie à deux ans à [mrbeams.com](#)

Amplíe su garantía por dos años en [mrbeams.com](#).

TROUBLESHOOTING | DÉPANNAGE | RESOLUCIÓN DE PROBLEMAS

Problem: Why won't my light turn off? | Problème : Pourquoi ma lampe ne s'éteint-elle pas? | Problema: ¿Por qué la luz no se apaga?

Solution: If your light will not turn off, it means it is time to replace the batteries. | Solution : Si votre lampe ne s'éteint pas, il est temps de remplacer les piles. | Solución: Si la luz no se apaga, esto indica que es momento de cambiar las pilas.

Problem: How do you engage the weatherproof seal? | Problème : Comment peut-on enclencher le joint étanche? | Problema: ¿Cómo conecto el sello hermético?

Solution: Make sure the screws on the battery cover are completely tightened. | Solution : Assurez-vous que les vis sur le couvercle du compartiment à piles sont bien serrées. | Solución: Asegúrese de que los tornillos de la cubierta de las pilas estén completamente ajustados.

Problem: I installed my batteries, but my light won't turn on. | Problème : J'ai installé mes piles, mais ma lampe ne s'allume pas. | Problema: Instalé las pilas, pero la lámpara no enciende.

Solution: Place the light in a dark closet or bathroom and wait 10 minutes. Then enter the room and see if the light turns on with motion. | Solution : Mettez la lampe dans un placard ou une salle de bain sombre et attendez 10 minutes. Entrez ensuite dans la pièce et vérifiez si la lampe s'allume avec des mouvements. | Solución: Coloque la lámpara en un baño o armario oscuros y espere 10 minutos. Luego ingrese a la habitación y compruebe si la lámpara se enciende con el movimiento.

Problem: Why is my light flashing? | Problème : Pourquoi ma lampe clignote-t-elle? | Problema: ¿Por qué la lámpara parpadea?

Solution: Flashing can be a sign that the batteries are low and need to be replaced. | Solution : Un clignotement peut indiquer que les piles sont faibles et doivent être remplacées. | Solución: Si parpadea, puede ser una señal de que las pilas tienen poca carga y deben cambiarse.

Problem: Why is my LED light dim? | Problème : Pourquoi ma lumière DEL est-elle faible? | Problema: ¿Por qué la luz LED es tenue?

Solution: If the LED on the light is dim, this is likely from low battery power. Replace the batteries in the light and see if the issue persists. | Solution : Si la DEL sur la lampe est faible, il est probable que le niveau de la pile est faible. Remplacez les piles dans la lampe et vérifiez si le problème persiste. | Solución: Si la luz LED en la lámpara es tenue, probablemente se deba a que la potencia de las pilas es baja. Cambie las pilas de la lámpara y compruebe si el problema persiste.

Problem: How high should I mount my light? | Problème : À quelle hauteur devrais-je fixer ma lampe? | Problema: ¿A qué altura debería instalar la lámpara?

Solution: We recommend 8-10 ft high for the best range of motion detection. | Solution : Pour une portée de détection de mouvement optimale, nous recommandons de la fixer à une hauteur de 8 à 10 pi. | Solución: Recomendamos una altura de 8 a 10 pies para obtener el mejor rango de detección de movimiento.

Problem: What size drill bit should I use to create pilot holes? | Problème : Quel diamètre de foret devrais-je utiliser pour créer des avant-trous? | Problema: ¿Qué tamaño de broca debería utilizar para realizar agujeros guía?

Solution: We recommend 1/16" drill bit. | Solution : Nous recommandons un foret de 1/16 po. | Solución: Recomendamos una broca de 1/16 in.

Problem: What screws should I use? | Problème : Quelles vis devrais-je utiliser? | Problema: ¿Qué tornillos debería usar?

Solution: For drywall, use the included screws. For wood trim, trees or decks we suggest wood screws. For brick, use a masonry bit. | Solution : Pour la cloison sèche, utilisez les vis incluses. Pour la garniture en bois, les arbres ou les terrasses, nous recommandons des vis à bois. Pour la maçonnerie, utilisez un forêt à maçonnerie. | Solución: Para paredes de yeso, utilice los tornillos que se incluyen. Para acabados de madera, árboles o plataformas sugerimos utilizar tornillos para madera. Para ladrillos, utilice una broca para mampostería.

WARNINGS | MISES EN GARDE | ADVERTENCIAS

Do not mix old and new batteries.

Ne mélangez pas des piles usées avec des nouvelles piles.

No combine pilas nuevas y usadas.

Do not mix alkaline, standard (carbon-zinc) or rechargeable (nickel cadmium)/(nickel metal hydride) batteries.

Ne mélangez pas les piles alcalines, standard (carbone zinc) ou rechargeables (nickel-cadmium/hybride de nickel).

No combine pilas alcalinas, estándar (zinc-carbono) ni recargables (níquel-cadmio)/(níquel-metal hidruro).

Do not dispose of batteries in fire.

Ne jetez pas les piles au feu.

No deseche las pilas en el fuego.

Batteries should be recycled or disposed of as per state and local guidelines.

Les piles doivent être recyclées ou éliminées conformément aux directives nationales et locales.

Las pilas se deben reciclar o desechar según las normas estatales y locales.

WARNING: This product contains chemicals known to the State of California to cause cancer and birth defects or other reproductive harm.

MISE EN GARDE : Ce produit contient des produits chimiques reconnus par l'État de Californie comme causant le cancer et des anomalies congénitales ou d'autres effets nocifs sur la reproduction.

ADVERTENCIA: Este producto contiene sustancias químicas conocidas en el estado de California como causantes de cáncer y malformaciones congénitas u otros daños reproductivos.

Use only new D-cell batteries with a 1.5v rating.

Utilisez uniquement de nouvelles piles D avec une tension de 1,5 V.

Use solamente pilas de celdas D nuevas con una capacidad de 1,5 V.

Install the batteries with polarity in the correct position.

Installez les piles dans le bon sens en respectant la polarité.

Coloque las pilas con los polos en la posición correcta.